

YSH383・YSH384を組み合わせた売場展開例

YST385-1

テーブル
W:1500 D:800 H:740
a296×1・c107×4



YST385-2

テーブル
W:1200 D:600 H:740
a297×1・c107×4



YST385-3

テーブル
W:900 D:500 H:540
a298×1・c108×4



YST385-4

テーブル
W:600 D:600 H:740
a299×1・c107×4



YST385-5

テーブル
W:600 D:600 H:740
a300×1・c107×4



YST385-6

テーブル
W:1200 D:800 H:970
a301×1・d102×1・e161×1・c107×4

385 SERIES

YST385-7

テーブル
W:1200 D:600 H:1250
a297×1・c107×4
h192×1・h193×3
o92×3・w129×2



YST385-8

テーブル
W:1200 D:600 H:1250
a297×1・c107×4
h192×1・d103×1
w144×2



YST385-9

テーブル
W:1500 D:800 H:740
a296×1・c109×4



YST385-10

テーブル
W:1200 D:600 H:740
a297×1・c109×4



YST385-11

テーブル
W:900 D:500 H:540
a298×1・c110×4



YST385-12

テーブル
W:600 D:600 H:740
a299×1・c109×4



YST385-13

テーブル
W:600 D:600 H:740
a300×1・c109×4



YST385-14

テーブル
W:1200 D:800 H:970
a301×1・d102×1・e161×1・c109×4

STAGE&TABLE

STAGE&TABLE

385 SERIES

YST385-15

テーブル
W:1200 D:600 H:1250
a297×1・c109×4・h192×1
h193×3・o92×3・w129×2



YST385-16





テーブル
W:1200 D:600 H:1250
a297×1・c109×4
h192×1・d103×1
w144×2

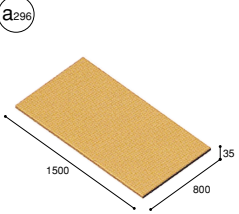
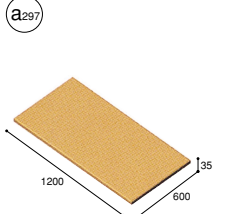
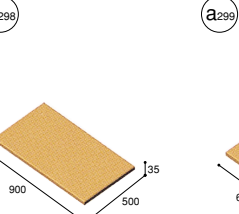
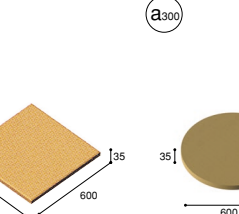
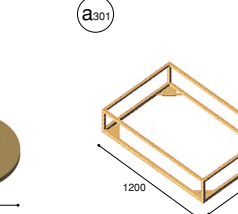

STAGE&TABLE

STAGE&TABLE

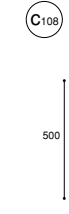
385シリーズのパーツアタッチメント

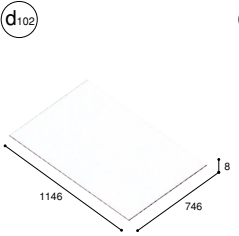
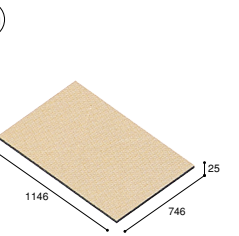
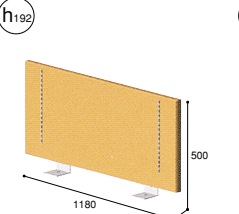
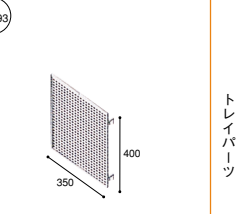
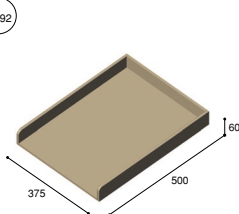
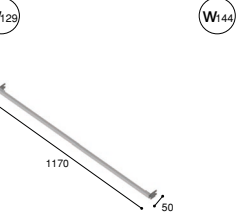
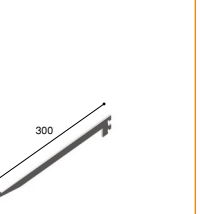
<p>基本体</p> <div style="display: flex; justify-content: space-around;"> <div style="text-align: center;">  <p>a296 1500 : 天板 木:化粧合板</p> </div> <div style="text-align: center;">  <p>a297 1200 : 天板 木:化粧合板</p> </div> <div style="text-align: center;">  <p>a298 900 : 天板 木:化粧合板</p> </div> <div style="text-align: center;">  <p>a299 600 : 天板 木:化粧合板</p> </div> <div style="text-align: center;">  <p>a300 600φ : 天板 木:化粧合板</p> </div> <div style="text-align: center;">  <p>a301 フレーム基本体 スチール:木調シート貼</p> </div> </div>		
<p>脚パーツ</p> <div style="display: flex; justify-content: space-around;"> <div style="text-align: center;">  <p>C107 700/脚パーツ スチール:木調シート貼</p> </div> <div style="text-align: center;">  <p>C108 500/脚パーツ スチール:木調シート貼</p> </div> <div style="text-align: center;">  <p>C109 700/脚パーツ</p> </div> <div style="text-align: center;">  <p>C110 500/脚パーツ</p> </div> </div>	<p>ガラス棚</p> <div style="text-align: center;">  <p>d102 1146x746mm 8mm トーメイガラス</p> </div>	<p>棚板</p> <div style="text-align: center;">  <p>e161 1146x746mm 木:化粧合板</p> </div>
<p>パネル</p> <div style="display: flex; justify-content: space-around;"> <div style="text-align: center;">  <p>h192 1180x500mm 上置きパネル 木:化粧合板</p> </div> <div style="text-align: center;">  <p>h193 350x400mm パンチングメタル</p> </div> </div>	<p>トレイパーツ</p> <div style="text-align: center;">  <p>o92 375x500mm 木:化粧合板</p> </div>	<p>S・バー</p> <div style="display: flex; justify-content: space-around;"> <div style="text-align: center;">  <p>w129 1170mm 1200/S.バー</p> </div> <div style="text-align: center;">  <p>w144 300mm 棚ブラケット</p> </div> </div>

IPツールとの組み合わせにて商品特性を上部で訴求し、その商品バリエーションをテーブルトップに置いた陳列パターン

1 アクセサリー展開例

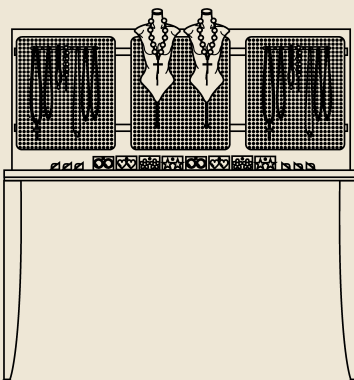

パーツ構成
YST385-7×1・a297×1・c107×4・h189×2
h192×1・h193×3・o87×2・w129×2

2 ハンカチ展開例

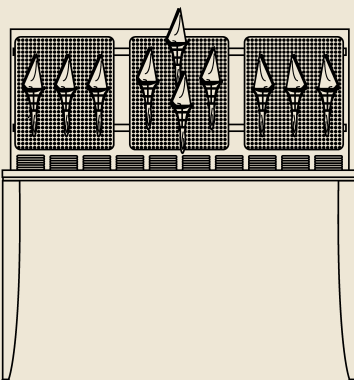

パーツ構成
YST385-7×1・a297×1・c107×4・h192×1
h193×3・o91×10・w129×2

3 ネクタイ展開例

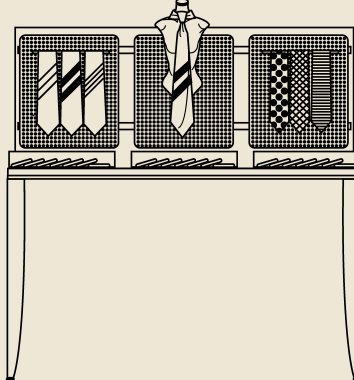

パーツ構成
YST385-7×1・a297×1・c107×4・h188×2
h192×1・h193×3・o75×3・o89×2・w129×2

キャラクターとの組み合わせにて商品特性をキャラクター上で訴求し、バリエーションをテーブルトップに置いた陳列パターン

4 食器展開例



パーツ構成
YST385-7×1・a297×1・c109×4
YVP378-1-2×1・YVP391-1×1

5 シューズ展開例

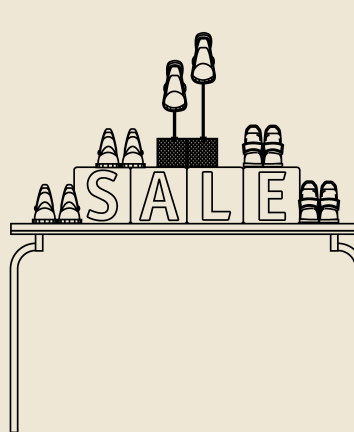

パーツ構成
YST385-7×1・a297×1・c109×4
IP-4×1・IP-5×1・YVP392×4

6 ネクタイ展開例

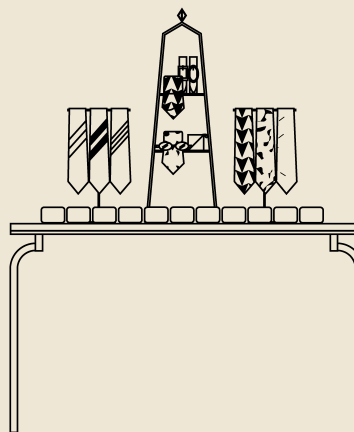

パーツ構成
YST385-7×1・a297×1・c109×4
IP-10×2・YVP387-1-1×1

401・240 SERIES

STAGE&TABLE

STAGE&TABLE

YST401-1

テーブル
W:1500 D:800 H:740
a316×1・c127×4



YST401-2

テーブル
W:1200 D:600 H:740
a317×1・c127×4



YST401-3

テーブル
W:900 D:500 H:540
a318×1・c128×4

401シリーズのパーツアタッチメント

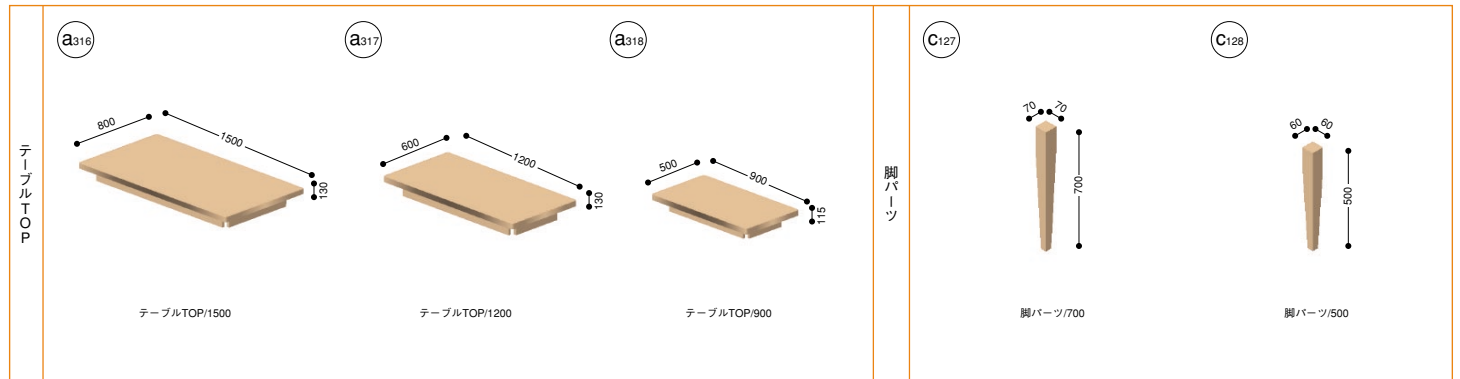

YST240-1-1

ディスプレイテーブル
W:1700 D:700 H:550
木:茶染色 スチール:ホワイトブロンズメッキ



YST240-1-2

ディスプレイテーブル
W:1700 D:700 H:750



YST240-7-1・2・3

ディスプレイテーブル
1=W:900 D:600 H:550
2=W:1050 D:600 H:650
3=W:1200 D:600 H:750



YST240-8-1・2

ディスプレイテーブル
1=W:600 D:600 H:750
2=W:600 D:600 H:900



YST187-1

ディスプレイテーブル
W:1200
D:700
H:750



YST187-2

ディスプレイテーブル
W:1500
D:750
H:750



YST187-3

ディスプレイテーブル
W:1800
D:900
H:750



YET187-5

ショーケース
W:1500
D:750
H:1050



YST187-4

ディスプレイテーブル
W:900
D:900
H:750

25・147 SERIES

STAGE&TABLE

STAGE&TABLE



YST25-1-1

ディスプレイテーブル
W:φ900 H:650
スチール:グレーナシ地塗装
木:白塗装

YST25-1-2

ディスプレイテーブル
W:φ900 H:850



YST25-3-1

ディスプレイテーブル
W:1200 D:600 H:650

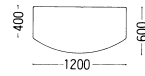

YST25-3-2

ディスプレイテーブル
W:1200 D:600 H:850



YST25-2-1

ディスプレイテーブル
W:1800 D:750 H:650



YST25-4-1

ディスプレイテーブル
W:1500 D:750 H:650

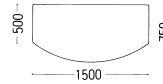

YST25-4-2

ディスプレイテーブル
W:1500 D:750 H:850



YST25-2-2

ディスプレイテーブル
W:1800 D:750 H:850



YST147-2-1

ディスプレイテーブル
W:700 D:700 H:500

YST147-2A-2

ディスプレイテーブル
W:700 D:700 H:630

YST147-2A-3

ディスプレイテーブル
W:700 D:700 H:760

185・193 SERIES

STAGE&TABLE

STAGE&TABLE



YST185-1-1

ディスプレイテーブル
W:1200
D:600
H:650
スチール:黒塗装
木:白染色



YST185-1-2

ディスプレイテーブル
W:1200
D:600
H:850



YST185-2-1

ディスプレイテーブル
W:1500
D:750
H:650



YST185-2-2

ディスプレイテーブル
W:1500
D:750
H:850



YST193-1A-1 (1B-1)

ディスプレイテーブル
W:1200
D:900
H:600
■A木:オフホワイト塗装
■B木:白染色
スチール:クロームメッキH.L
■1:H=600
■2:H=750



YST193-1B-2 (1A-2)

ディスプレイテーブル
W:1200
D:900
H:750



YST193-3A-1 (3B-1)

ディスプレイテーブル
W:750
D:750
H:600



YST193-3B-2 (3A-2)

ディスプレイテーブル
W:750
D:750
H:750



YST193-2A-1 (2B-1)

ディスプレイテーブル
W:1500
D:900
H:600



YST193-2B-2 (2A-2)

ディスプレイテーブル
W:1500
D:900
H:750



YST193-4A-1 (4B-1)

ディスプレイテーブル
W:900
D:900
H:600



YST193-4B-2 (4A-2)

ディスプレイテーブル
W:900
D:900
H:750

403 SERIES

YST403-1

ステージ
W:900 D:900 H:100
j109×1・j112×1



YST403-2

ステージ
W:900 D:600 H:100
j110×1・j113×1



YST403-3

ステージ
W:600 D:600 H:100
j111×1・j114×1



STAGE&TABLE

STAGE&TABLE

403シリーズのパーツアタッチメント

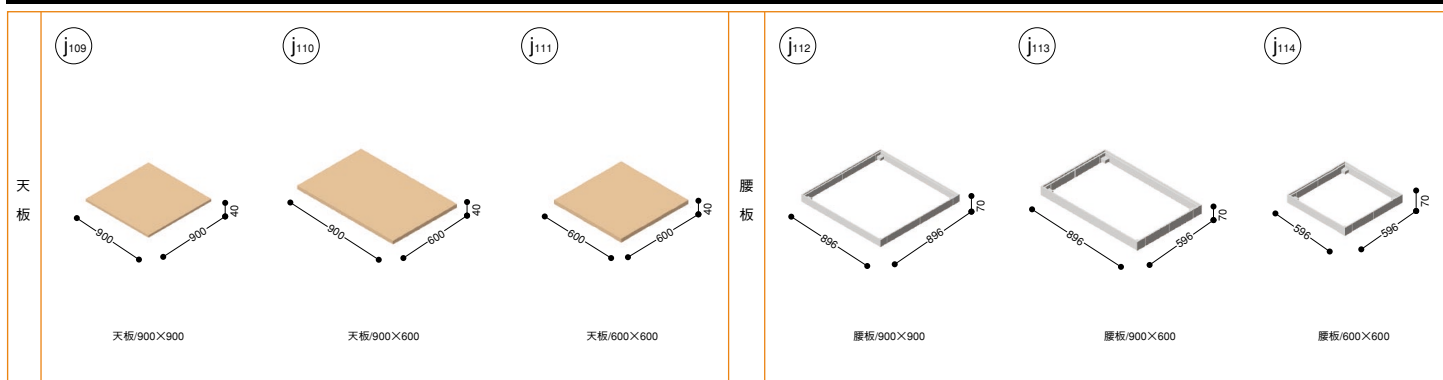

【マテリアル】 木：化粧合板・白塗装



YST22-1-1・1-2・1-3

ステージ
1-1 W:600 D:600 H:250
1-2 W:600 D:600 H:450
1-3 W:600 D:600 H:650



YST22-2-1・2-2・2-3

ステージ
2-1 W:900 D:600 H:250
2-2 W:900 D:600 H:450
2-3 W:900 D:600 H:650



YST22-3-1・3-2・3-3

ステージ
3-1 W:900 D:900 H:250
3-2 W:900 D:900 H:450
3-3 W:900 D:900 H:650



オプション(特注色仕上) 天板:白御影調 腰板:ダークグレー塗装



オプション(特注色仕上) 天板:ベンガラ色 腰板:黒塗装



オプション(特注色仕上) 御影石調(ベージュ)



オプション(特注色仕上) 天板:蛇紋石調 腰板:グレー塗装

9093 SERIES

STAGE&TABLE

STAGE&TABLE

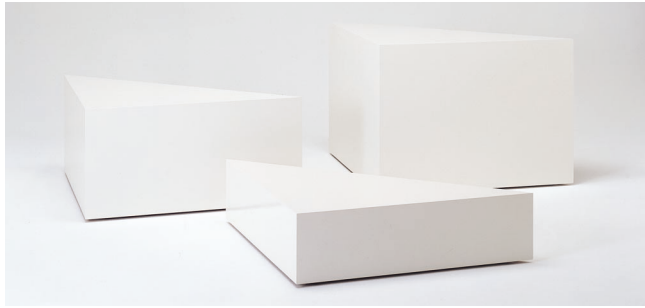

YST9093-B-1・B-2・B-3

ステージ
 B-1 W:900 D:900 H:250
 B-2 W:900 D:900 H:450
 B-3 W:900 D:900 H:650

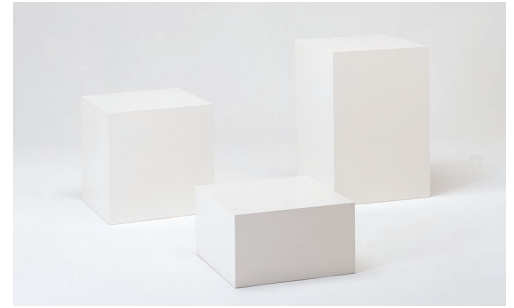

YST9093-F-1・F-2・F-3

ステージ
 F-1 W:450 D:450 H:250
 F-2 W:450 D:450 H:450
 F-3 W:450 D:450 H:650



YST9093-G-1・G-2・G-3

ステージ
 G-1 W:600 D:600 H:250
 G-2 W:600 D:600 H:450
 G-3 W:600 D:600 H:650



YST9093-J-1・J-2・J-3

ステージ
 J-1 W:900 D:900 H:250
 J-2 W:900 D:900 H:450
 J-3 W:900 D:900 H:650



YST9093の展開例
 (F-1×1・F-2×1・F-3×1・f×3)



YST9093の展開例
 (F-1×1・F-2×1・F-3×2・f×3)



YST9093の展開例
 (B-1×1・B-2×1・B-3×2・e×3)

YST9093及びYST22の共通パーツアタッチメント

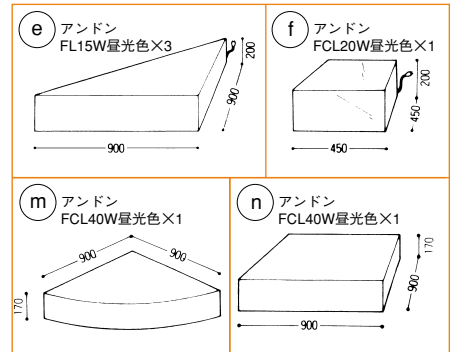

192・57 SERIES

STAGE&TABLE

STAGE&TABLE

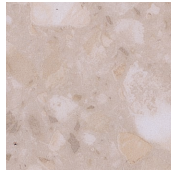
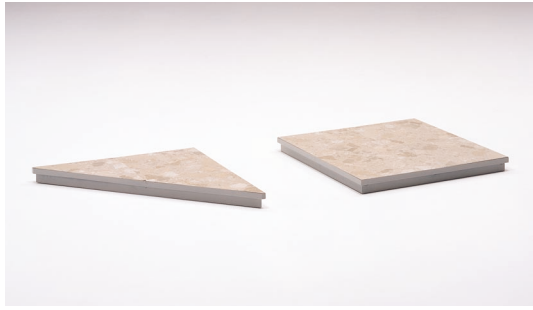

B-1タイプの柄サンプル
(ベージュ色マール)



YST192-2B-1 (2B-2)

ステージ
W:605 D:605 H:55

YST192-1B-1 (1B-2)

ステージ
W:605 D:605 H:55

YST192-4B-1

ステージ
W:1205 D:905 H:55

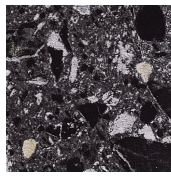

B-2タイプの柄サンプル
(黒緑色マール)



YST192-3B-2 (3B-1)

ステージ
W:905 D:905 H:55

YST192-4B-2

ステージ
W:1205 D:905 H:55



YST192 展開例

W:1210
D:1210
H:55

スチール:クロームメッキHL ■B-1:塩ビシート (ベージュ色マール)
シート:塩化ビニール ■B-2:塩ビシート (黒緑色マール)

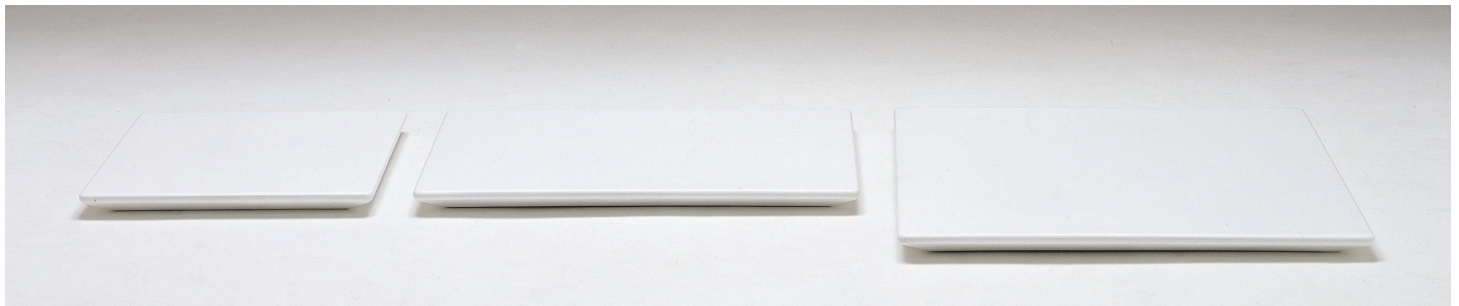

YST57-1

ステージ
W:600 D:600 H:50
FRP:ホワイト

YST57-2

ステージ
W:900 D:600 H:50

YST57-3

ステージ
W:900 D:900 H:50