



株式会社 ヤマトマネキン

■ヤマトマネキン

本社 TEL. (03)5836-0850 FAX.(03)5836-0851 名古屋店 TEL. (052)369-0211 FAX.(052)369-0213  
 東京支店 TEL. (03)5836-0831 FAX.(03)5836-0841 札幌店 TEL. (011)781-2721 FAX.(011)781-1702  
 大阪支店 TEL. (06)6228-8177 FAX.(06)6228-8566

■グループ会社

ヤマトマネキン・イースト ヤマトクリエーション和歌山  
 本社 TEL. (076)238-6363 FAX.(076)238-6518 和歌山店 TEL. (073)476-0277 FAX.(073)476-4774

北陸エリア ヤマトクリエーション西日本  
 金沢店 TEL. (076)238-6363 FAX.(076)238-6518 広島店 TEL. (082)293-6177 FAX.(082)293-6003  
 富山店 TEL. (076)422-6393 FAX.(076)461-8101 岡山店 TEL. (086)243-0321 FAX.(086)243-0575  
 福井店 TEL. (0776)50-2710 FAX.(0776)50-2719 山陰店 TEL. (0859)34-3555 FAX.(0859)34-3556  
 高松店 TEL. (087)818-0747 FAX.(087)841-5252

東北・新潟エリア ヤマトクリエーション九州  
 新潟店 TEL. (025)271-1071 FAX.(025)271-1072 福岡店 TEL. (092)291-8010 FAX.(092)291-8011  
 仙台店 TEL. (022)290-9040 FAX.(022)290-9041 北九州店 TEL. (093)561-6464 FAX.(093)592-4684

ヤマトクリエーション長野 熊本店 TEL. (096)363-1552 FAX.(096)363-1573  
 長野店 TEL. (026)263-9771 FAX.(026)263-9772 鹿児島店 TEL. (099)219-4678 FAX.(099)222-7709

ヤマトクリエーション横浜  
 横浜店 TEL. (045)770-0801 FAX.(045)770-0803

■海外

HONG KONG TEL. 852-2838-6623 FAX.852-2834-8186 TAICHUNG TEL. 886-4-22386530 FAX.886-4-22386525  
 SHANGHAI TEL. 86-0573-84662577 FAX.86-0573-84662833 KAOHSIUNG TEL. 886-7-8151681 FAX.886-7-8151447  
 TAIWAN TEL. 886-2-85311186 FAX.886-2-85313621

■特約店

ヴィーナスZOW事業部 TEL. (098)875-0494 FAX.(098)875-0498

■ <http://www.ycgowl.com>

YAMATO  
 MANNEQUIN

# Visual Compo





# 324series PLUS ON

マーチャндаイズプレゼンテーションのための多機能什器です。ミックスMDから注視効果の高いアイテムプレゼンテーションまで、商品の訴求効果を高めます。様々なフォルムの什器と多様な陳列パーツを自在に組み合わせることで、MDテーマにそった商品提案ならびに陳列を行うことができる什器シリーズです。





■PARTS 324 Series



■PARTS 324 Series

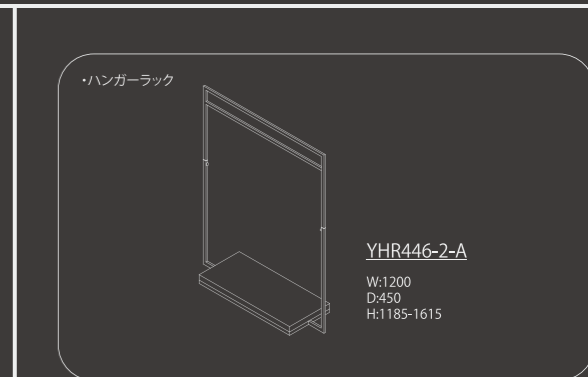
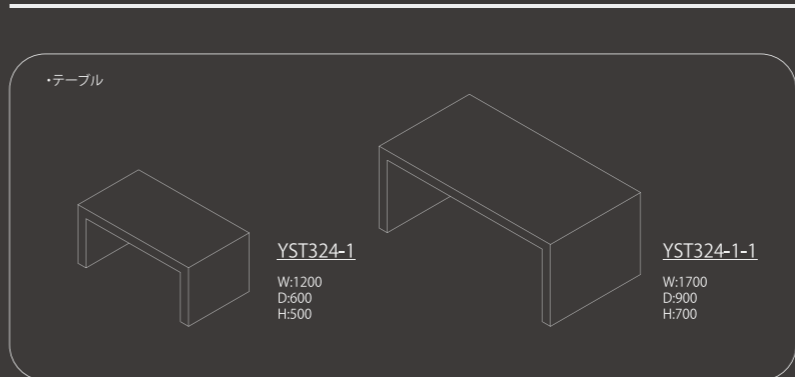
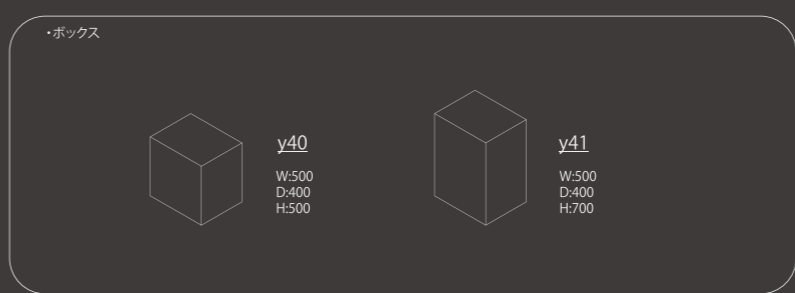
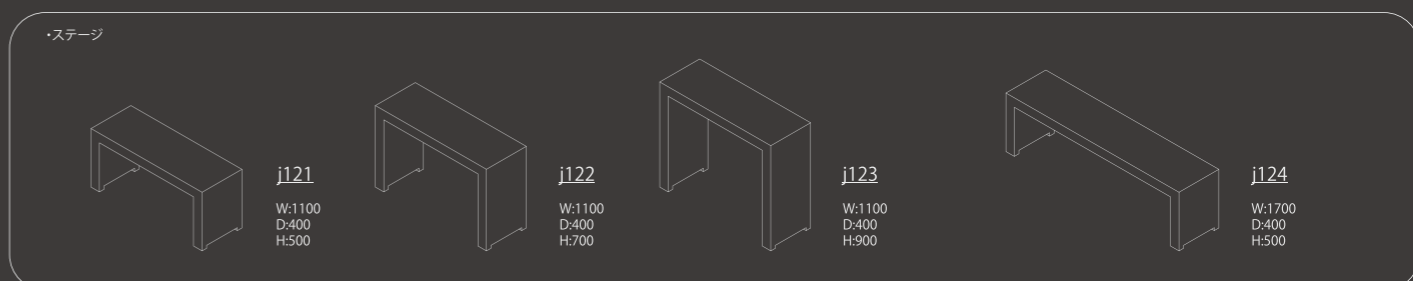
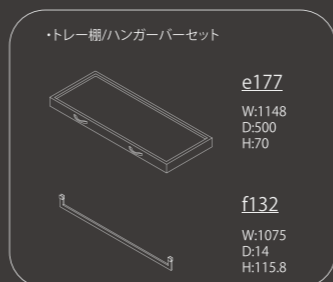
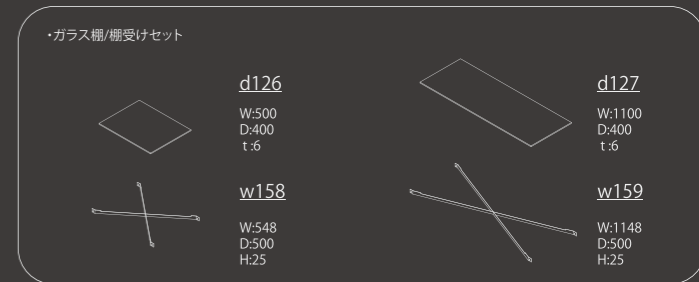
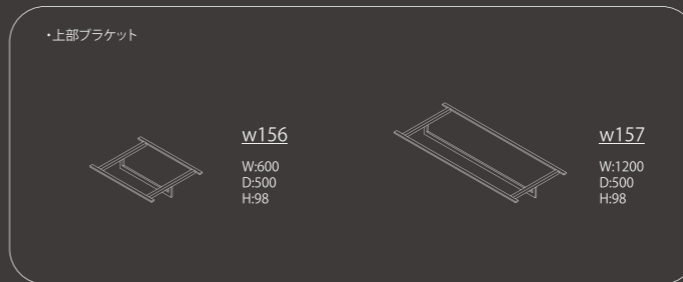
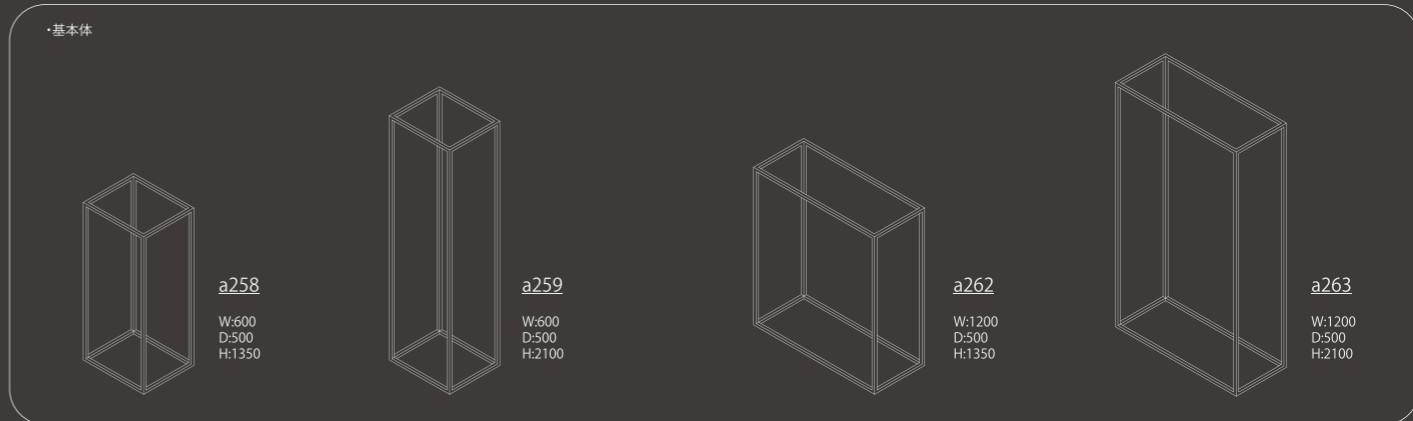

# FOOD VISUALISE

食料品催事をはじめとしたフードゾーンを構成するための視覚訴求仕器です。冷蔵ケースなどといったフードゾーン基本構成仕器と組み合わせ、往々にして陳列機能一辺倒でまとまりのない見え感になりがちなフード展開スペースを、視覚的に統一感があり、活気や賑わい感に満ちたスペースに変えるための仕器シリーズです。



■TENT STAND  
W:1200/1500  
D:625  
H:2100-2400



■TENT STAND  
W:1800  
D:625  
H:2100-2400



■TENT STAND  
W:375  
D:375  
H:2100-2400



## ■PARTS 450 Series

### ●テントスタンド

・テント  
(W1200 / 1500ケース用)

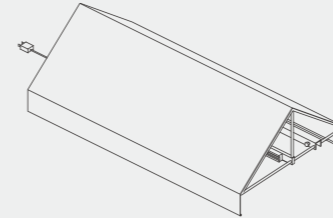

c149  
W:1100  
D:625  
H:370

・テント  
(W1800ケース用)

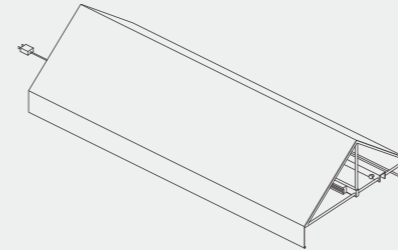

c150  
W:1700  
D:625  
H:370

・LEDスポットライト



l 61  
H:118  
D:80  
10w

・POPパーツ



g98  
Φ:12  
W:370

・ベース/フレーム

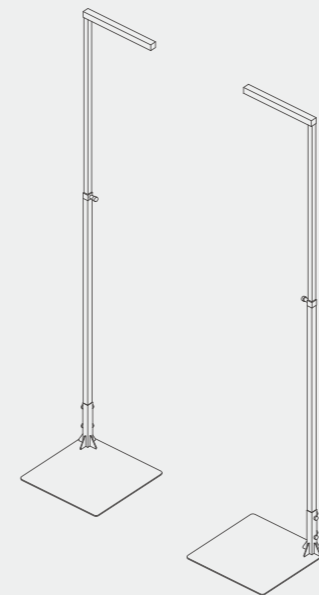

a342 / 343  
W:400  
D:400  
H:2100-2400(100ピッチ)

### ●タワー仕器

・行灯

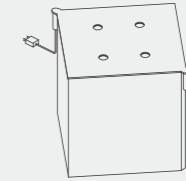

l 62  
W:295  
D:295  
H:300

・POPハンガー

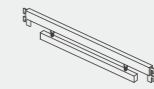

f133  
W:395  
D:24  
※POPサイズ~W300

・ハンガーバー



f134  
W:395  
D:24

・棚

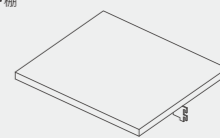

e178  
W:300  
D:300

・BOX



y42  
W:375  
D:375  
H:1100

・支柱

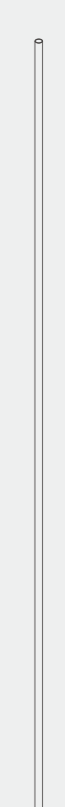

c151  
Φ:19  
H:1750

# Stall ... 屋台什器

展示と装飾性を兼ね備えた複合ツール。売り場のポイントやVPなどのスペース展開にぴったりです。シンプルなデザインのため、アイデア次第で様々な装飾を施すことができ訴求イメージがまとまりやすくなります。また、屋台の特性である車輪がついているので、場所の移動が簡単にできます。

■ Front



YET 451 • Size(max) W:1800 / D700 / H2065

■ Back



■ Side



## Arrangement Example

上部に配線ダクトが備わっているため、照明はもちろん、ハンガーパイプや看板などの取り付けも可能です。別途天板を取り付け、椅子を設置すれば可動式のイートインスペースにもなります。サウンドシステム搭載タイプでは、マイクを使った実演販売やBGMを流しながらのワークショップに適しています。

■ 1 : 商品陳列



■ 2 : 商品陳列



■ 3 : イートインスペース



■ 4 : 実演



\*サウンドシステムを搭載したタイプもあります。

\*オプションパーツにつきましては、別途承ります。



# Belt Partition Character Pole

実用新案出願中

並んで待つ時間を楽しい時間に変えるためのツールです。  
展開する商品をイメージさせるキャラクターやオブジェを組み合わせたベルトパーティションは、これから買い求める商品のイメージを膨らませると同時に、商品展開場所を告知するサインとしても機能します。



Chocolate

YVP 452-5

W:150  
H:280



Hallowe'en

YVP 452-6

W:130  
H:290



Bear

YVP 452-1

W:125  
H:170



Rabbit

YVP 452-2

W:120  
H:210



Box

YVP 452-3

W:145  
H:180



Bottle

YVP 452-4

W:175  
H:325

## ■取り付け方法



キャラクターパーツ



取り付けパーツ



ベルトパーティション

※ベルトパーティション本体の形状により  
使用できない場合があります。

## ■展開例



※顔部分はシート貼りにて表現しています。